

Winkelstützelement Lastfall 1
180x105x12cm

für eine Belastung bis 5 kN/m² (PKW-befahrbar)
 oder Böschung bis 20°

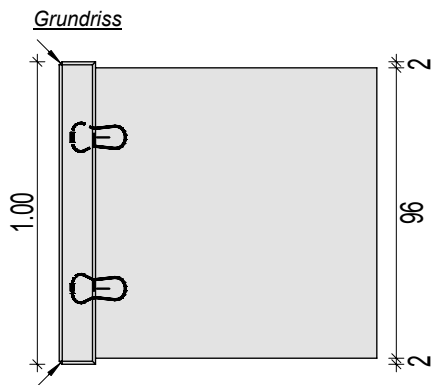

Alle sichtbaren Kanten 1cmx1cm gefast
 Kanten auf der Fußseite werden nicht gefast

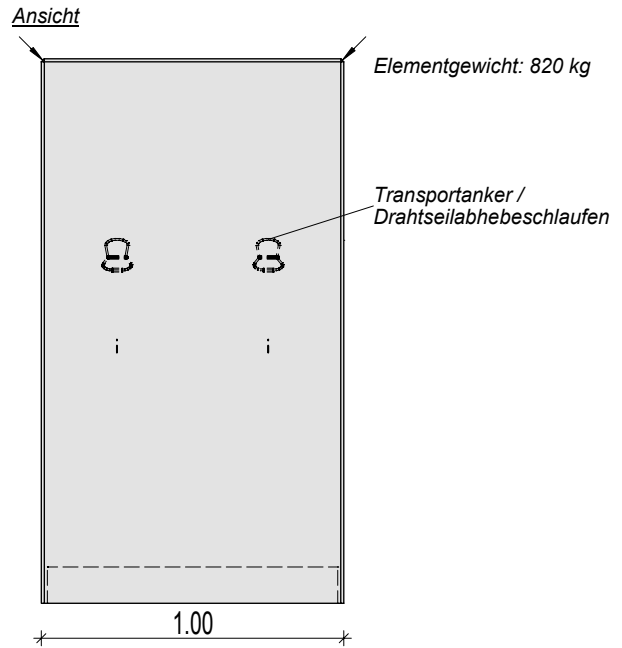
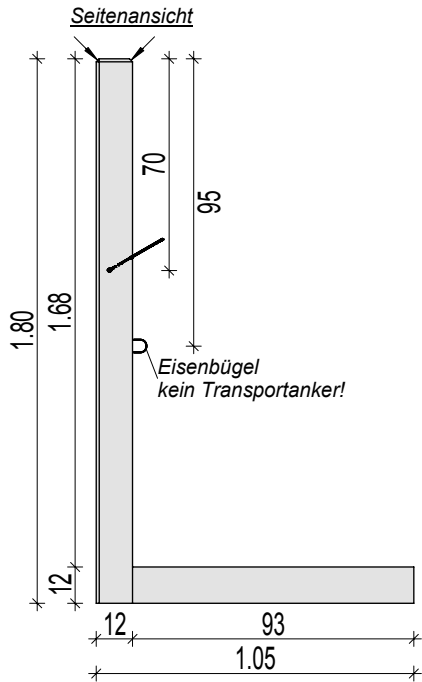